

Tchibo

Vysavač do auta

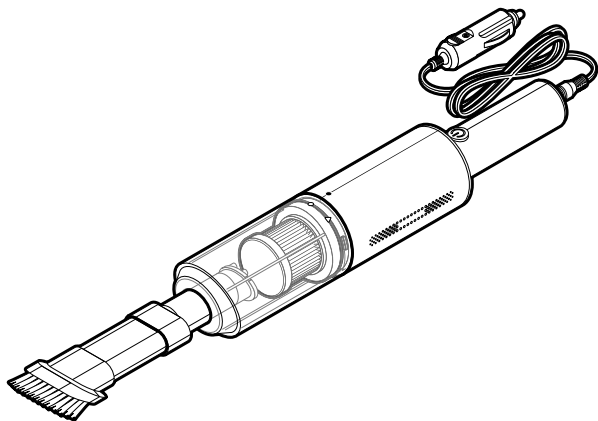

CS Návod k použití

Tchibo GmbH D-22290 Hamburg · 135992FV01X01XIV · 2023-06

Vážení zákazníci,

Váš nový vysavač do auta je ideální pro vysávání prachu, nečistot a drobků v prostoru pro nohy, na sedadlech atd.

Připojovací kabel je tak dlouhý, že jej můžete použít například i k pohodlnému vysávání zavazadlového prostoru.

Díky nasazovací štěrbinové hubici s prodlužovací hadicí budete moci vysávat i těžko dosažitelná místa a s kartáčovým nástavcem i choulostivé povrchy.

Věříme, že Vám bude tento výrobek dlouho sloužit k Vaší spokojenosti.

Váš tým Tchibo



www.tchibo.cz/navody

Obsah

4 K tomuto návodu

5 Bezpečnostní pokyny

9 Přehled (rozsah dodávky)

10 Použití

10 Připojení vysavače do auta do zásuvky autozapalovače

10 Zapnutí a vypnutí vysavače do auta

11 Nasazení sací hubice

13 Čištění

13 Čištění nástavců

13 Odejmutí sběrné nádoby

14 Vyjímání a čištění filtru

15 Čištění pláště

16 Výměna pojistky

17 Závada/řešení

19 Technické parametry

20 Likvidace

K tomuto návodu

Výrobek je vybaven bezpečnostními prvky. Přesto si pozorně přečtěte bezpečnostní pokyny a používejte tento výrobek pouze tak, jak je popsáno v tomto návodu, aby nedopatřením nedošlo k poranění nebo škodám.

Uschovejte si tento návod pro pozdější potřebu.

Při předávání výrobku s ním současně předejte i tento návod.

Symbyly uvedené v tomto návodu:



Tento symbol varuje před nebezpečím poranění.



Tento symbol varuje před nebezpečím úrazu elektrickým proudem.

Výstražná hesla uvedená v tomto návodu:

NEBEZPEČÍ varuje před bezprostředním těžkým zraněním a ohrožením života.

VÝSTRAHA varuje před možnými těžkými zraněními a ohrožením života.

POZOR varuje před možnými lehkými poraněními.

POKYN varuje před možnými věcnými škodami.



Takto jsou označeny doplňující informace.

Bezpečnostní pokyny

Účel použití

- Vysavač do auta je vhodný do vozidel se zásuvkami autozapalovače. Výrobek je určen k vysávání prachu, nečistot, drobků apod. v autě. Není vhodný k čištění velkých ploch nebo dlouhodobému používání. Vysavač do auta je vhodný pro 12V systémy.
- Výrobek je koncipován pro soukromé použití a není vhodný ke komerčním účelům.

Nebezpečí pro děti a osoby s omezenou schopností ovládnání přístrojů

- Tento přístroj smí používat děti starší 8 let a osoby s omezenými fyzickými, senzorickými nebo duševními schopnostmi nebo nedostatkem zkušeností a/nebo vědomostí, pokud jsou pod dohledem nebo pokud jim bylo vysvětleno, jak se s přístrojem bezpečně manipuluje a pokud pochopily, jaká jim při používání přístroje hrozí nebezpečí. Čištění nesmí provádět děti bez dozoru. Děti si nesmí s přístrojem hrát.
- Obalový materiál udržujte mimo dosah dětí. Mimo jiné hrozí i nebezpečí udušení!

Nebezpečí způsobená elektrickým proudem

- Přístroj a přípojovací kabel neponořujte do vody ani jiných kapalin, protože jinak hrozí nebezpečí úrazu elektrickým proudem. Přístroje se nedotýkejte mokřýma rukama.
- Vysavač do auta se smí používat, resp. uvádět do provozu pouze s přípojovacím kabelem, který je přiložen v balení.
- Kdyby se stalo, že by zůstala nějaká část přípojovací zástrčky zaklíněná v zásuvce autozapalovače, je nutno ji vytáhnout pomocí izolovaných kleští nebo podobného předmětu. Než začnete sahat do zásuvky autozapalovače, vždy nejdříve odpojte autobaterii, resp. vyjměte pojistku. Hrozí nebezpečí úrazu elektrickým proudem nebo nebezpečí zkratu v autě.

- Nestrkejte do otvorů přístroje žádné jehly ani jiné kovové předměty.
- Přístroj neuvádějte do provozu, pokud je on sám, jeho připojovací zástrčka nebo připojovací kabel viditelně poškozen nebo přístroj spadl na zem.

Varování před zneužitím

- V žádném případě nevysávejte tyto věci:
 - žhavý popel, cigaretové nedopalky, zápalky atd.: Nebezpečí požáru!
 - tonery do tiskáren: Nebezpečí požáru, resp. výbuchu!
 - leptavé nebo jedovaté látky (např. kyseliny, azbest nebo azbestový prach atd.): Ohrožení zdraví!
 - tekutiny (zejména tekuté čisticí prostředky na koberce): Nebezpečí zkratu!
 - špičaté, tvrdé předměty (např. skleněné střepy, hřebíky apod.):
Tyto předměty mohou zničit filtr.
 - sádku, cement, prach z vrtání, stavební odpad, líčidla atd.:
Tyto látky mohou ucpat filtry, a tím poškodit přístroj.
 - kabely, vedení apod.: Může dojít k poškození jejich izolace.
- Přístroj nerozbírejte více, než je popsáno v návodu. Neprovádějte na výrobku žádné změny. Případné opravy přístroje, připojovací zástrčky nebo síťového kabelu nechte provádět pouze v odborném servisu.

Nebezpečí poranění

- Když vysavač do auta nepoužíváte, nenechávejte jej ležet ve vozidle nepřipojený nebo nepřipevněný. Zajistěte jej např. v kufru auta nebo jej nechte ležet doma.
- Připojovací kabel ved'te tak, aby o něj nikdo nemohl zakopnout.
- Nikdy nevysávejte povrch lidí ani zvířat. Mějte zásadně vlasy, části těla a části oblečení, jako např. tkaničky u bot nebo šály, v dostatečné vzdálenosti od sacího otvoru. Nikdy se nepokoušejte odstranit ucpání, když je vysavač v provozu.

Věcné škody

- Připojovací zástrčku zasunujte pouze do zásuvky autozapalovače, která odpovídá „Technickým parametřům“.
- Vysavač do auta nepřehřívejte.
Maximálně po 30 minutách jej vypněte a nechte jej po dobu přibližně 30 minut chladnout. Dbejte na to, aby větrací štěrby přístroje nebyly zakryty prachem apod.
- Vysavač do auta přenášejte vždy pouze za rukojeť, nikdy ne za připojovací kabel.
- Příklad použijte pouze se správně nasazeným filtrem.
- Používejte pouze originální příslušenství.
- Pokud připojovací zástrčku nepoužíváte, vytáhněte ji ze zásuvky autozapalovače, abyste šetřili autobaterii. Přitom tahejte vždy za připojovací zástrčku, nikoli za připojovací kabel.
- Nevystavujte vysavač do auta extrémním teplotám. Chraňte jej před přímým slunečním zářením, vlhkostí a prachem.

- V žádném případě nepoužívejte abrazivní, agresivní ani poškrábání způsobující čisticí prostředky.
- Než uvedete vysavač do auta do provozu, přečtěte si návody k použití vozidel (především u hybridních nebo elektrických vozidel), do kterých budete vysavač do auta připojovat nebo se zeptejte specializovaných prodejců.

Přehled (rozsah dodávky)

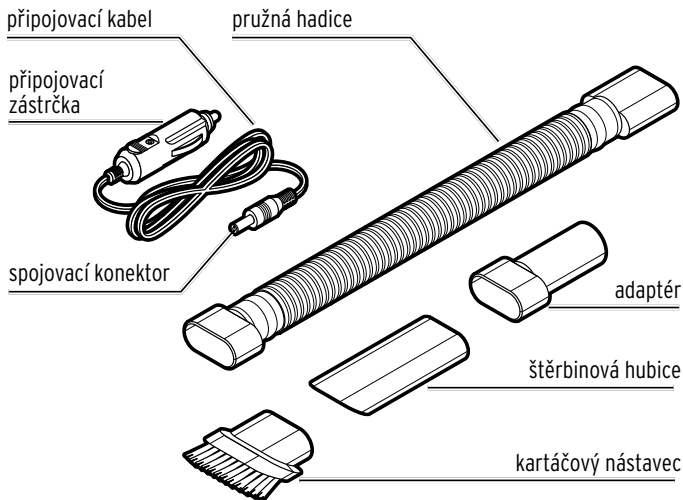
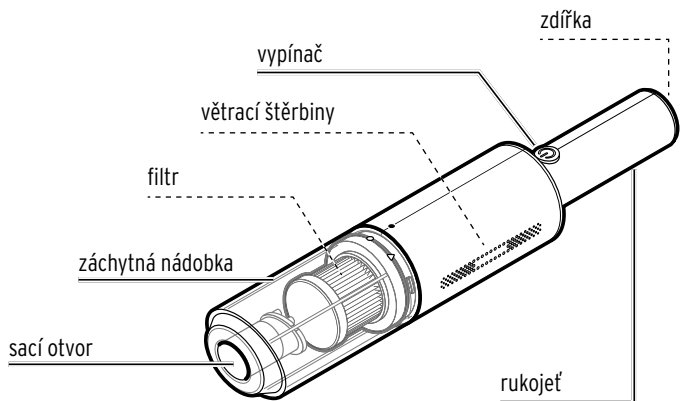

Použití

- Vysavač do auta se během používání zahřívá. To je normální a není to závada. Vysavač do auta používejte maximálně 30 minut bez přestávky.
- Některé zásuvky autozapalovačů jsou napájeny elektrickým proudem až tehdy, když je zapnuté zapalování. Toto zkontrolujte nejprve.

Připojení vysavače do auta do zásuvky autozapalovače

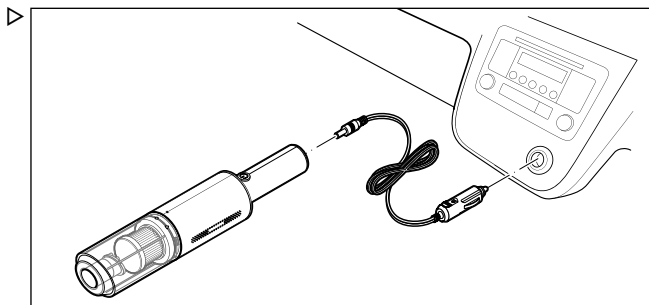

Spojovací konektor připojovacího kabelu zastrčte do zdířky vysavače a připojovací zástrčku vysavače do zásuvky autozapalovače.

Zapnutí a vypnutí vysavače do auta

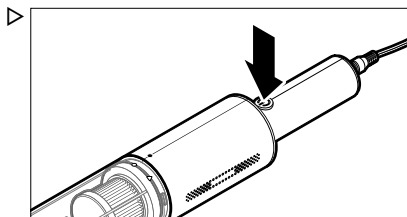

K zapnutí nebo vypnutí stiskněte znovu vypínač .

Nasazení sací hubice

Kartáčový nástavec

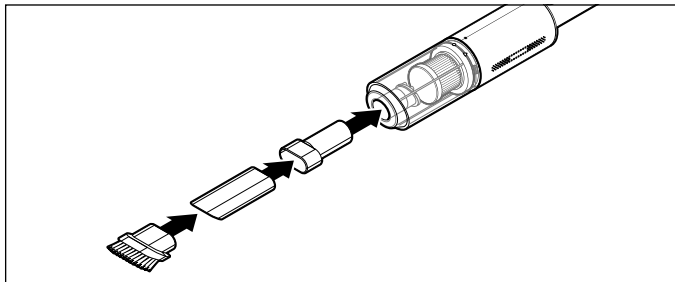

Kartáčový nástavec používejte na sedadla v autě a na citlivé povrchy, např. na přístrojovou desku apod.

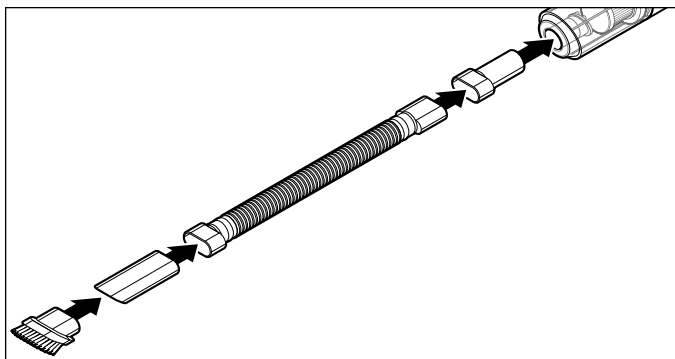

Na těžce přístupná místa použijte navíc také pružnou hadici.

Štěrbínová hubice

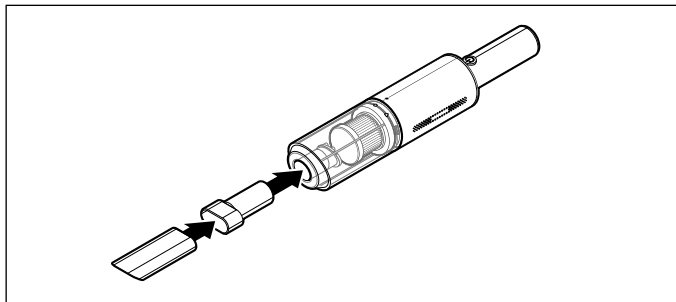

Štěrbínovou hubici použijte na vysávání všech rohů a koutů, do kterých nedosáhnete velkou hubicí.

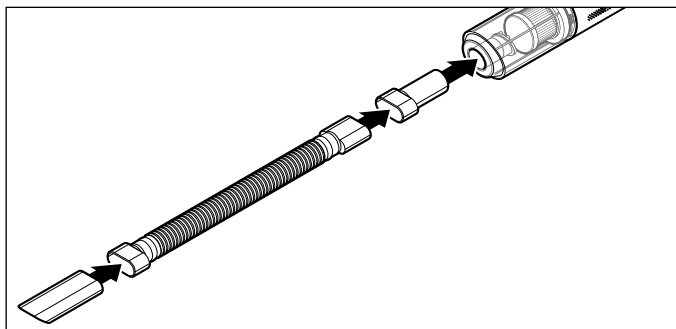

Na těžce dostupná místa použijte navíc také pružnou hadici.

Čištění

Čištění nástavců

1. Vypněte přístroj a sejměte nástavce.
2. Z kartáčového nástavce odstraňte vlasy nebo provázky.
3. Nástavce otřete mírně navlhčeným hadříkem, který nepouští vlákna.

Odejmutí sběrné nádoby

POKYN - věcné škody

Přístroj nesmí být zapnutý, když z něj vyjímáte sběrnou nádobku.

1. Vytáhněte připojovací zástrčku ze zdířky autozapalovače a spojovací konektor ze zdířky na přístroji.
2. Držte vysavač do auta tak, aby sběrná nádobka ukazovala směrem dolů.
- 3.

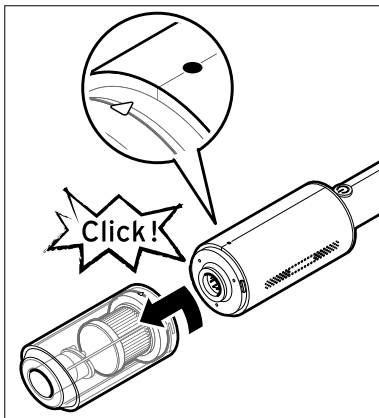

Otočte záchytnou nádobkou proti směru hodinových ručiček a sejměte ji z motorové části.

Vyjímání a čištění filtru

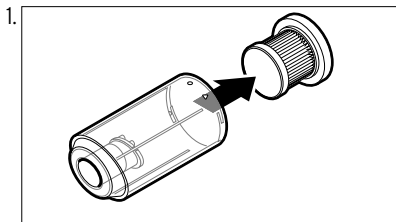

Ze sběrné nádoby vyjměte filtr.

2. Vyprázdněte sběrnou nádobku. V případě potřeby ji vytřete vlhkým hadříkem.
3. Filtr vyklepejte.
4. Filtr vyčistěte pomocí mírně navlhčeného hadříku, který nepouští vlákna, nebo pomocí měkkého kartáčku.

Kdyby byl filtr více znečištěný, vyčistěte jej běžným vysavačem.

Kdyby byl filtr znečištěný velmi silně, můžete jej také vyprat ve vlažné, čisté vodě. V takovém případě jej pak nechte úplně uschnout a až potom jej opět vložte zpět do vysavače.

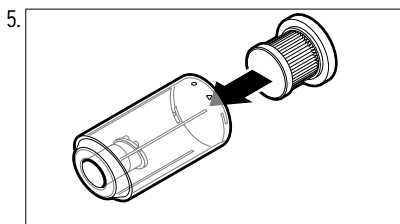

Filtr opět nasadíte do sběrné nádoby.

6.

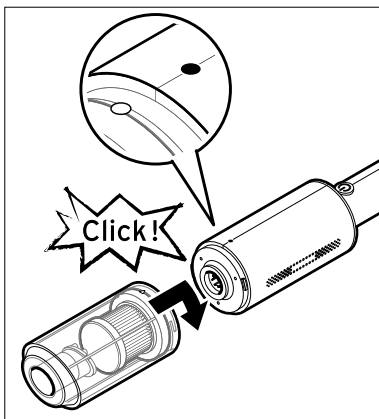

Nasad'te záchytnou nádobku na motorovou část a otáčejte jí ve směru hodinových ručiček tak, aby body na záchytné nádobce a na motorové části ukazovaly k sobě. Záchytná nádobka musí slyšitelně a citelně zapadnout na své místo.

Čištění pláště

POKYN - věcné škody

K čištění přístroje nepoužívejte žíraviny ani agresivní nebo abrazivní čisticí prostředky.

- ▷ Plášť vysavače vyčistěte mírně navlhčeným hadříkem, který nepouští vlákna.

Výměna pojistky

Když už vysavač do auta nefunguje, přestože je připojovací zástrčka úplně zasunutá v zásuvce autozapalovače, je možné, že se spálila pojistka v připojovací zástrčce a je nutno ji vyměnit za novou.

i Některé zásuvky autozapalovačů jsou napájeny elektrickým proudem až tehdy, když je zapnuté zapalování. Toto zkontrolujte nejprve.

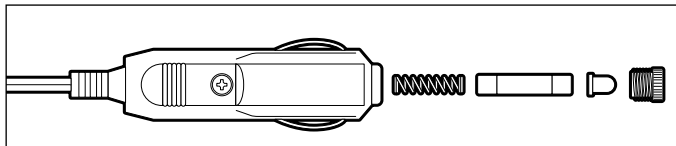

1. Povolte matici (případně pomocí kleští) a vyjměte ven všechny díly v zobrazeném pořadí. **Pozor:** Pojistka je zatížena pružinou!
2. Vložte novou pojistku stejného typu (viz kapitola „Technické parametry“). Náhradní pojistky obdržíte v prodejně s náhradními díly do automobilů.
3. Všechny díly opět složte v pořadí, jaké vidíte na obrázku.

Závada/řešení

Vysavač do auta nefunguje.

- Je připojovací zástrčka vysavače do auta úplně zasunutá v zásuvce autozapalovače?
- Je zásuvka autozapalovače napájena proudem?
Popř. musí být nejdříve zapnuto zapalování.
- Je v pořádku pojistka v připojovací zástrčce vysavače do auta a odpovídající pojistka ve vozidle pro zásuvku autozapalovače?

Nízký sací výkon

- Není sběrná nádobka plná nebo nesprávně vložená?
- Je možné, že je filtr silně znečištěný nebo není správně vložený?

Ze sběrné nádobky vypadává prach

- Není sběrná nádobka plná nebo nesprávně vložená?
- Je možné, že filtr není správně vložený?

Část připojovací zástrčky vysavače do auta se při vytahování uvolnila a je pevně zaklíněná v zásuvce autozapalovače.



VÝSTRAHA - ohrožení života elektrickým proudem

Kdyby se stalo, že by zůstala nějaká část připojovací zástrčky zaklíněná v zásuvce autozapalovače, je nutno ji vytáhnout pomocí izolovaných kleští nebo podobného předmětu. Než začnete sahat do zásuvky autozapalovače, vždy nejdřív odpojte autobaterii, resp. vyjměte pojistku.

Hrozí nebezpečí úrazu elektrickým proudem nebo nebezpečí zkratu v autě.

1. Odpojte autobaterii, příp. vyjměte pojistku.
2. Opatrně odstraňte zaklíněnou část připojovací zástrčky ze zásuvky autozapalovače pomocí izolovaných kleští nebo podobného předmětu.

3. Danou část opět připevněte na přípojovací zástrčku.
4. Opět připojte autobaterii, příp. zasuňte zpět pojistku.

Technické parametry

Model:	675 634
Napájení:	zásuvka autozapalovače 12 V DC
Pojistka:	tavná pojistka 10 A / 250 V
Výkon motoru:	80 W
Made exclusively for:	Tchibo GmbH, Überseering 18, 22297 Hamburg, Germany www.tchibo.cz

Za účelem vylepšování výrobku si vyhrazujeme právo technických a vzhledových změn.



Likvidace

Výrobek a jeho obal byly zhotoveny z cenných recyklovatelných materiálů. Recyklace snižuje množství odpadu a chrání životní prostředí.

Obal roztřídíte a zlikvidujete. Využijte místních možností ke sběru papíru, lepenky a lehkých obalů.



Přístroje označené tímto symbolem se nesmí vyhazovat do domovního odpadu!

Staré přístroje jste ze zákona povinni likvidovat samostatně, odděleně od domovního odpadu. Elektrická zařízení obsahují nebezpečné látky. Tyto mohou při neodborném skladování a likvidaci škodit zdraví a životnímu prostředí. Informace o sběrných místech, na kterých bezplatně přijímají staré přístroje, získáte u obecní nebo městské správy.

Číslo výrobku: 675 634

Made exclusively for:

Tchibo GmbH, Überseering 18, 22297 Hamburg, Germany

www.tchibo.cz